

UTK 555

FSEw - CT
FSEw - CF
SM - B



Made in the UK

| PGS5 | | | BPS5 | | | | | | BES5 | | | RTV0.5 | |
|------|--|--|------|--|--|--|--|--|------|--|--|--------|--|
| | | | | | | | | | | | | | |

ZVLÁŠTNÍ PODMÍNKY PRO BEZPEČNÉ POUŽITÍ:
Kabelové průchodky jsou vhodné pouze pro fixní instalaci. Kabely musí být účinně sevřeny, aby se zabránilo tažení nebo kroucení. Pro ochranu proti mechanickému poškození použijte zátky a kabelové vývodky pro příslušné kabely. Kabelové průchodky mají pracovní teplotu: -40°C - 80°C (M20 s chloroprenovými těsnícími kroužky)

ZVLÁŠTNÍ PODMÍNKY PRO BEZPEČNÉ POUŽITÍ:
Tyto ukončovací sady s kabelem vloženým uvnitř musí být uchyceny na bezpečné montážní místo. Sada může být použita pouze pro samoregulační a paralelní kabely s konstantním výkonem v teplotním rozsahu od -40°C do +180°C (standardní tmel RTV) pro vyšší teploty použijte ukončovací sadu UTK144 200°C+ (vysokoteplotní tmel RTV)
Toto je obzvláště důležité při montáži topného kabelu na potrubí a jiná zařízení mimo tento teplotní rozsah. V případě, že tomu tak je, je nutné vyvézt ukončení mimo izolaci a zajistit dodatečnou ochranu před UV zářením.

| | | | | |
|--|--|--|--|--|
| | | | | |
| | | | | |
| | | | | |

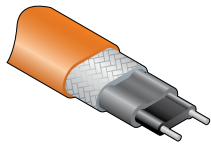
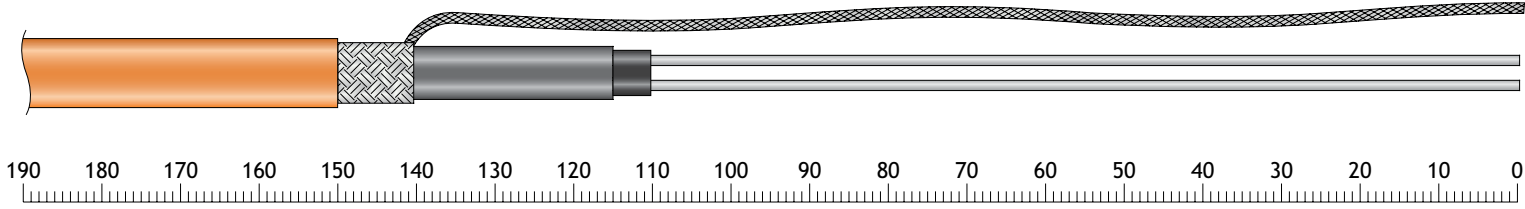

FSE(w)..CT

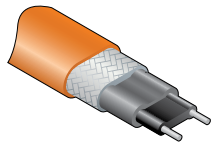

FSE(w)..CF

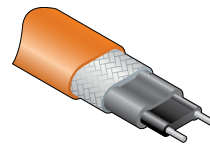

SM-B

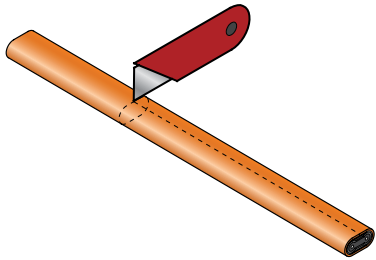

1

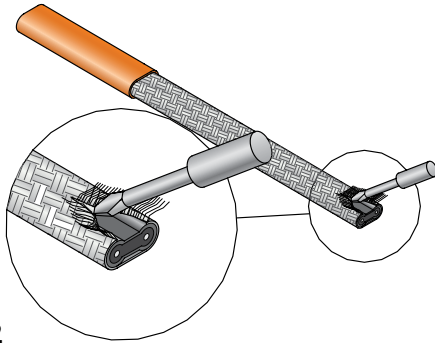

2

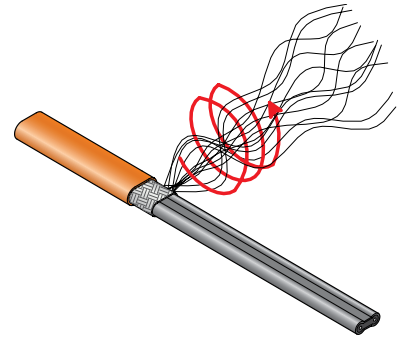

3

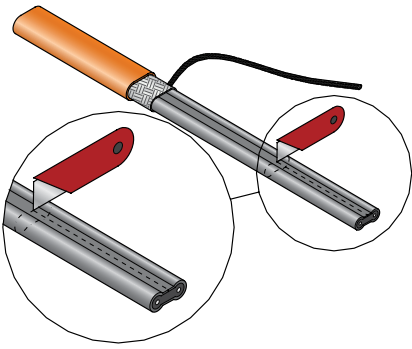

4

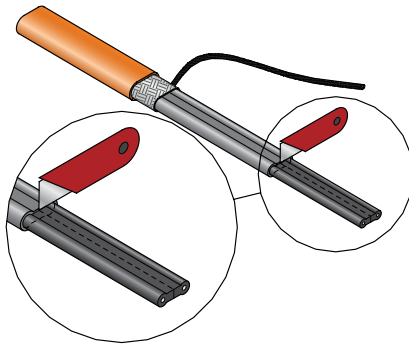

5

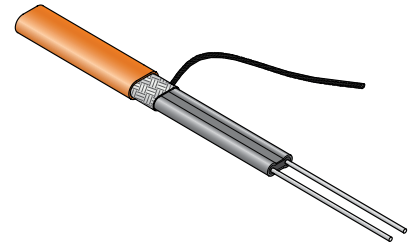

6

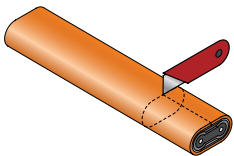
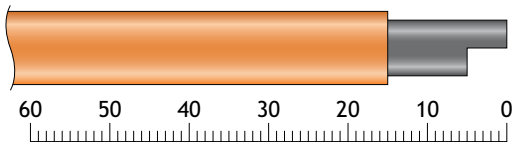

1

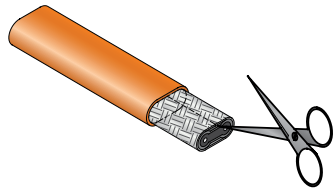

2

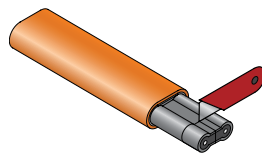

3

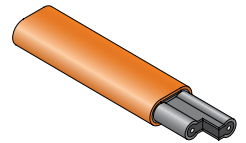

4